

# ベビーバウンサーエア ES

- サイズ：展開時（背もたれ高さ4段目）：幅約43cm×奥行約76cm×高さ約64cm  
折り畳み時（トイバー込み）：幅約43cm×奥行約89cm×高さ約11.5cm
- 重量：約2.3kg

## 取扱説明書

- このたびは、お買い上げいただきありがとうございます。  
ご使用前に、必ずこの取扱説明書をよくお読みのうえ正しくお使いください。
- 本書は、いつでもご覧になれる場所に大切に保管してください。また、本製品を他の方にお譲りになる場合は、必ず本書も併せてお渡しください。
- 本書に使用しているイラストは、組み立て方法などをわかりやすくするため現物とは多少異なることがあります。



## 警告

必ずお読みください。

取扱いを誤ると重大な事故につながりますので必ずお守りください。

- 本製品は、常に保護者の目の届く場所でご使用ください。  
ご使用中にその場を離れたり、目を離さないように十分注意してください。
- 使用中は必ずシートベルトをご使用ください。但し、お子さまの足が床につくようになりましたら、シートベルトを外してお使いください。シートベルトをしていても、お子さま自身がシートベルトから抜け出すことがありますのでご注意ください。
- お子さまの首がすわるまでは、必ず背もたれを最も倒した状態でご使用ください。
- ご使用前にリクライニングジョイントが確実にロックされていることを確認してからご使用ください。
- 本体前方にイスのように座らせないでください。転倒する危険性があります。  
特に、前かがみになりますと、非常に危険です。
- お子さまがバウンサーに乗るのを嫌がる場合、もしくはバウンサーの上で大きくのけぞったりして、バウンサーを拒絶するような動きをしている場合は、無理に使用しないでください。また、お子さまが思いきりバウンサーを揺らして、バウンサーのベースフレームが大きく持ち上がるようなことが起こる場合は、転倒の危険性がありますのでご使用を控えていただくようお願いいたします。
- 本製品の連続使用時間は、長時間同じ姿勢でいることを避けるため、1時間程度にしてください。
- バウンサーは寝具ではありませんので、お子さまが就寝の際は、布団やベッドに移してください。
- シートにタオル等を重ねて使用される際は、お子さまが滑り落ちる危険性がありますのでご注意ください。
- シートの上で立ったりすると危険ですので、おやめください。
- 2人以上のお子さまを同時に座らせて使用しないでください。
- お子さまを乗せた状態で持ち運んだり、リクライニング操作を行うことは危険ですのでおやめください。
- トイバーを使用される際は、バウンサー本体に確実に取り付けてください。また、トイバーを持って本製品を移動させることは危険ですのでおやめください。
- 本製品は室内でご使用してください。車内、屋外では使用しないでください。
- 階段の近くや床面から離れた場所等、安定しない場所、落下の危険性がある場所では使用しないでください。
- 本体フレームは金属製ですので、フローリング等でのご使用は床に傷がつく恐れがあります。  
ご注意ください。
- 本体に変形や破損等が見られた場合はただちにご使用をおやめください。
- 火気の近くでのご使用・放置は、本体の変形や破損、お子さまのやけど、けがの原因となりますので絶対におやめください。
- 使用する時は平らな場所を選び、まわりに危険なものがないことを確認してからご使用ください。

## セット内容

セット内容をご確認してからご使用ください。

●トイバー

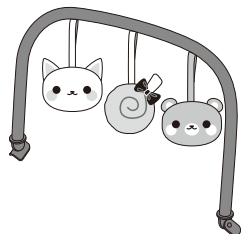

●シートカバー

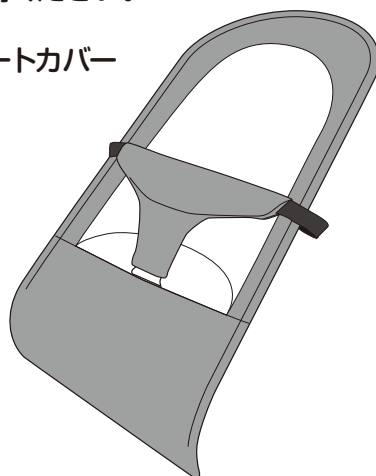

●本体フレーム

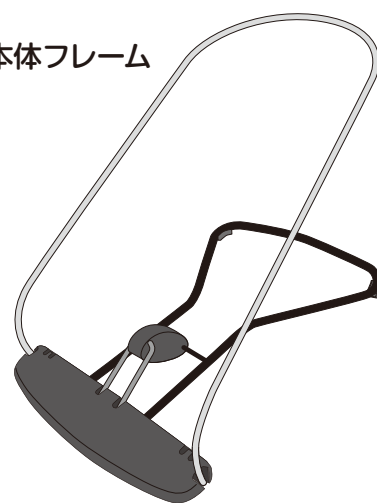

※お買い上げ時はシートカバーは本体フレームにセットされた状態です。

## 各部の名称

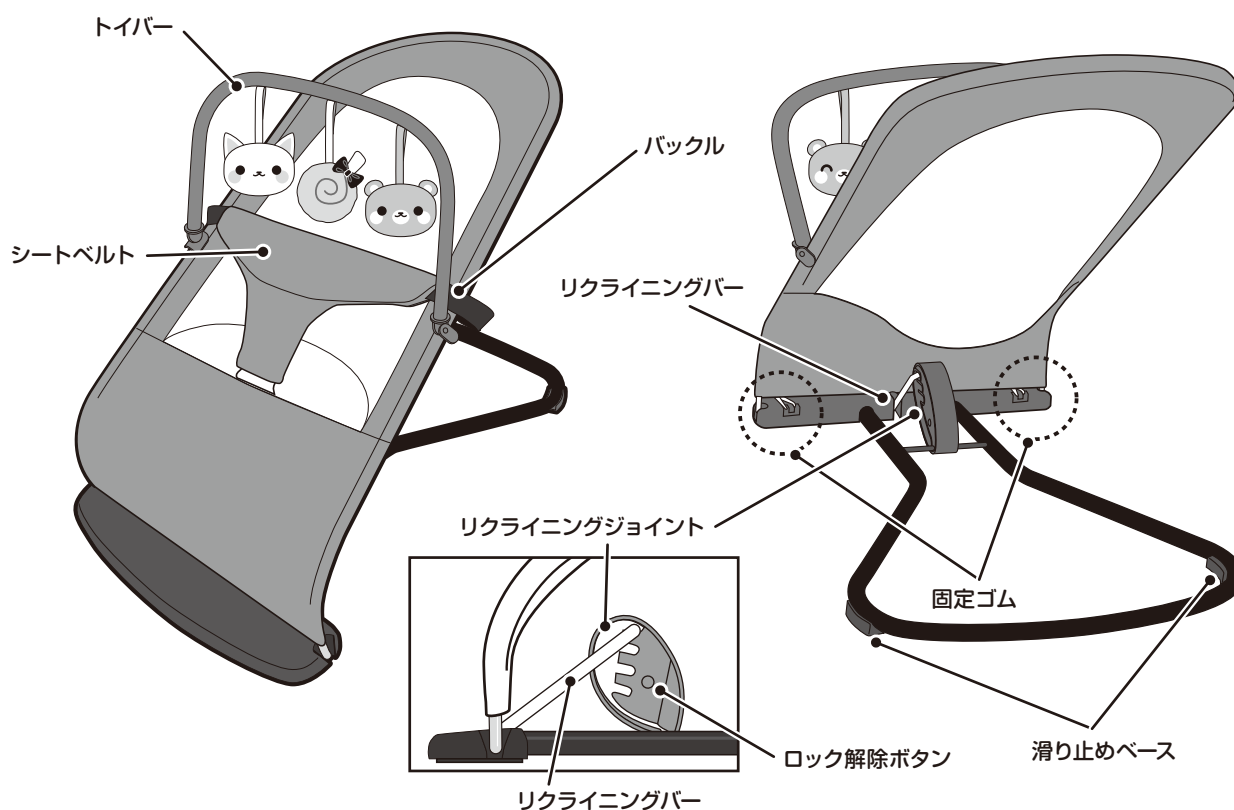

**⚠ 注意** ご使用前に必ずご確認ください。

- 傾斜や段差のない平らなところでご使用ください。
- シートベルトのバックルが、確実にセットされているかご確認ください。
- リクライニングバーが適正なポジションにセットされているかご確認ください。
- シートカバーの下部の固定ゴム(左右2カ所)が本体フレームにしっかりかかっているかご確認ください。
- リクライニングジョイント、バックル、シートベルト等、各部の損傷がないかご確認ください。

## ご使用方法

### リクライニング角度の調整

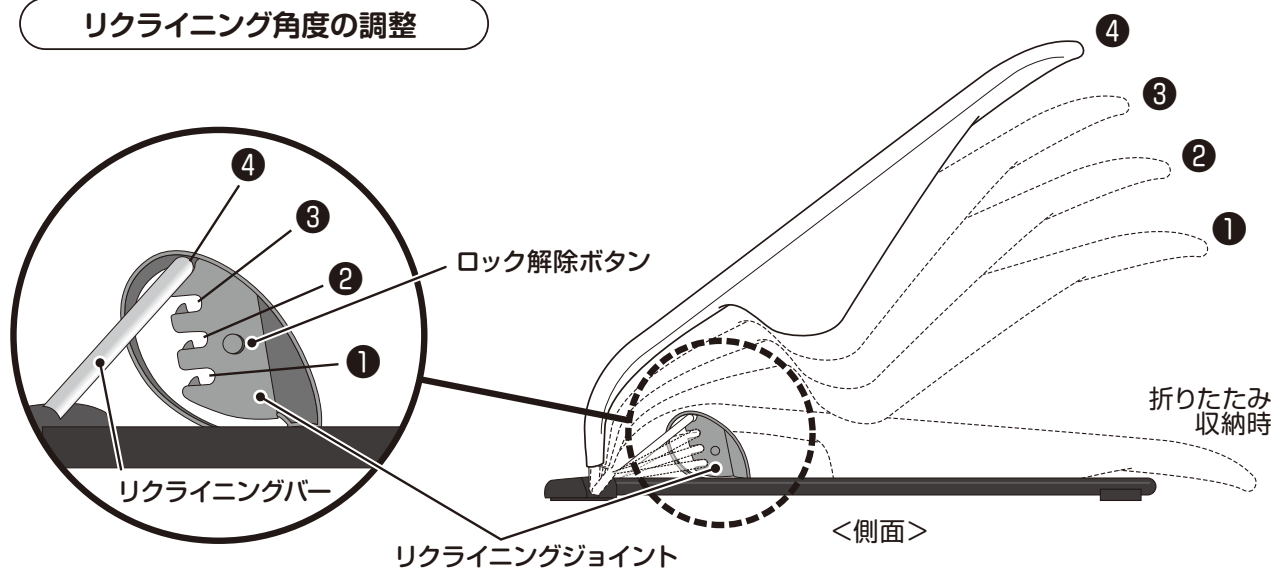

### リクライニング角度調整の目安

- |    |             |           |        |
|----|-------------|-----------|--------|
| ①  | 新生児～2・3ヵ月   | (首がすわるまで) | 7kg以下  |
| ②③ | 2・3ヶ月～5・6ヵ月 | (腰がすわるまで) | 10kg以下 |
| ③④ | 5・6ヶ月～      | (腰が座ってから) | 13kg以下 |

### STEP 1 リクライニングジョイントの位置を合わせる

本体フレーム部分を軽く持ち上げ、リクライニングジョイントとリクライニングバーをお好みの角度（上図①～④）に合わせます。

### STEP 2 リクライニングバーをロックさせる

本体フレーム部分を下方方向に押しながらリクライニングバーをツメの奥まで差し込みます。カチッとロックがかかる音を確認してください。

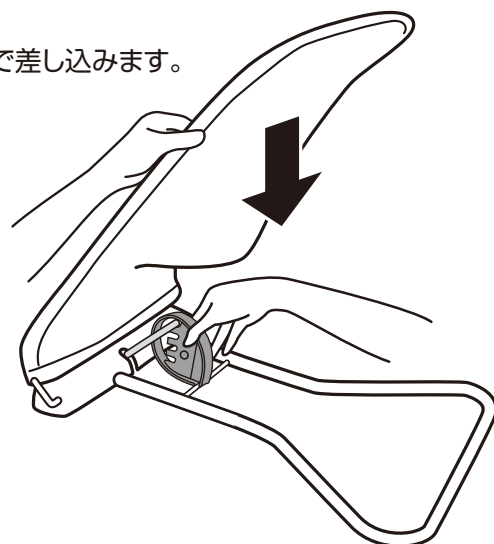
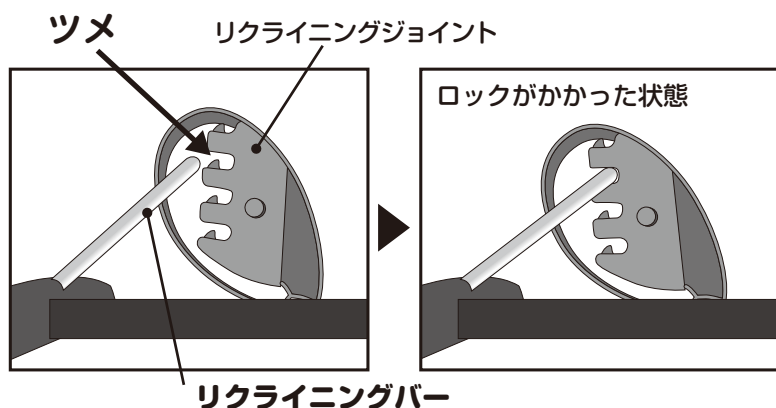

リクライニングバーがツメより奥に入った状態でロックされます。  
使用中にリクライニングジョイントが簡単に外れることがないように、カチッとロックが確実にかかる音を確認してください。

★リクライニング操作時に、指などを挟まないようご注意ください!

- ひとりで立ち上がれるようになるまでは、必ずシートベルトを取り付けてご使用ください。



- お子さまの足がつくようになりましたら、シートベルトを外してご使用ください。シートベルトは左右のバックルと下部分のボタンを外すと取り外せます。



### バックルの脱着方法

#### <取り外し方>

シートベルトの左右にあるバックルのロック部分を押しながら、引き抜いてください。

#### <取り付け方>

バックルをカチッと音がするまで奥に差し込んでください。ベルトを左右に引っ張って、確実にロックされているかを確認してください。

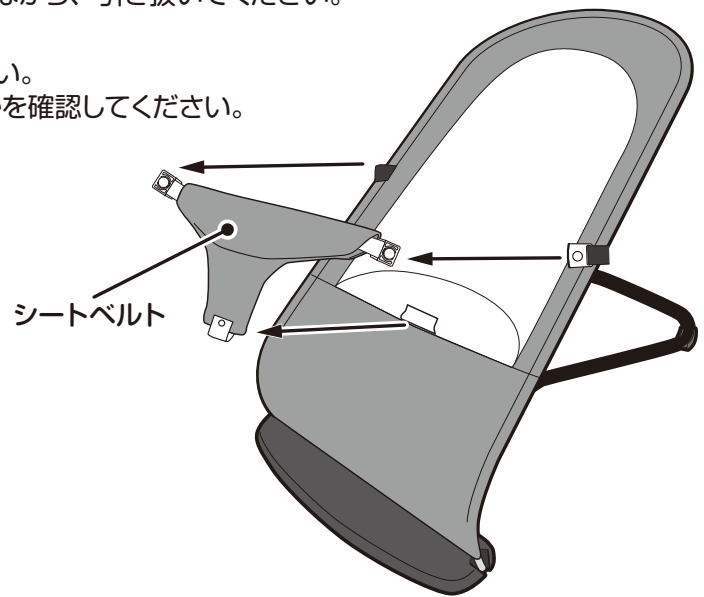
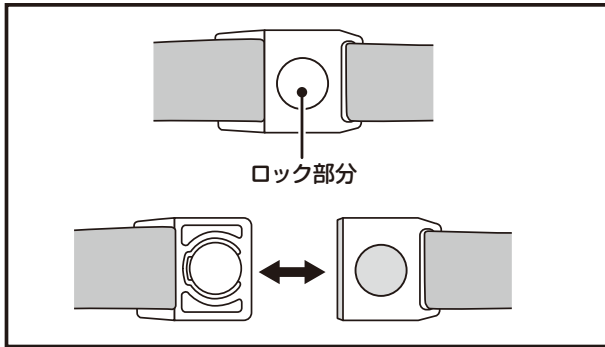

### トイバーの取り付け方

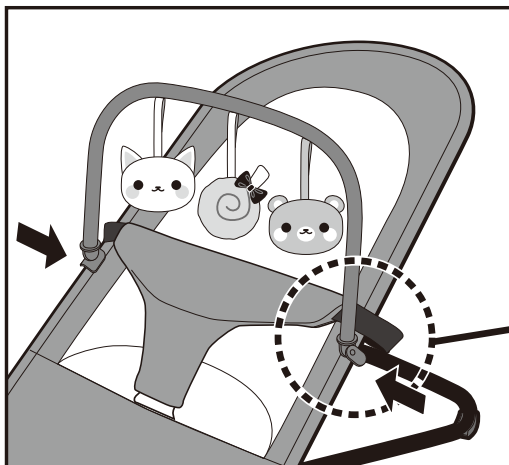

トイバージョイントをシートカバーの上から本体フレームにしっかりとはめこんでください。トイバーは下図のようにシートベルトの少し下の位置に取り付けてください。

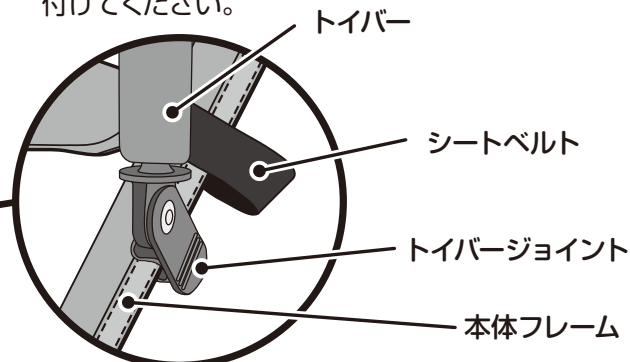

#### 警告

- 不慮の事故発生を防ぐために、トイバーをお子さまの顔や首の近くまで絶対に倒さないでください。また、他の幼児がトイバーを操作するようなことがないように十分に注意してください。
- 本体を激しく揺らしますと、本体がバウンスして、お子さまの顔がトイバーやトイにあたる恐れがありますので、注意してください。

#### 注意

トイバーの取り付け位置を変える際は、必ず、トイバージョイントを本体フレームから外して位置を変えるようにしてください。本体フレームにはめ込んだまま上下の移動を行いますと、シートが破損する場合があります。

## 収納時の折りたたみ方法

- ①右図の様にシートのフレーム部分を片手で持ち、リクライニングジョイントのロック解除ボタンを押します。
- ②リクライニングバーのロックが外れたことを確認し、本体フレームの上部を持ちながら、リクライニングジョイントを下図のように折りたたみます。

リクライニングジョイント

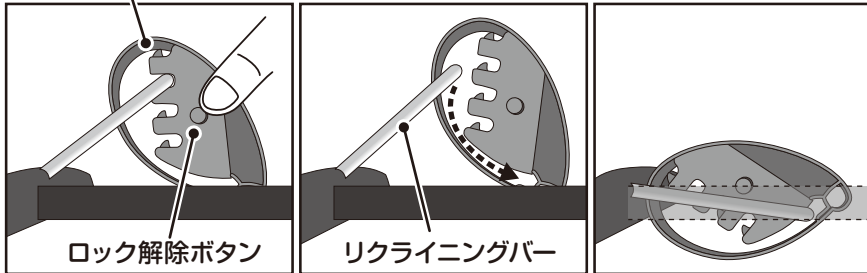

ロック解除ボタン

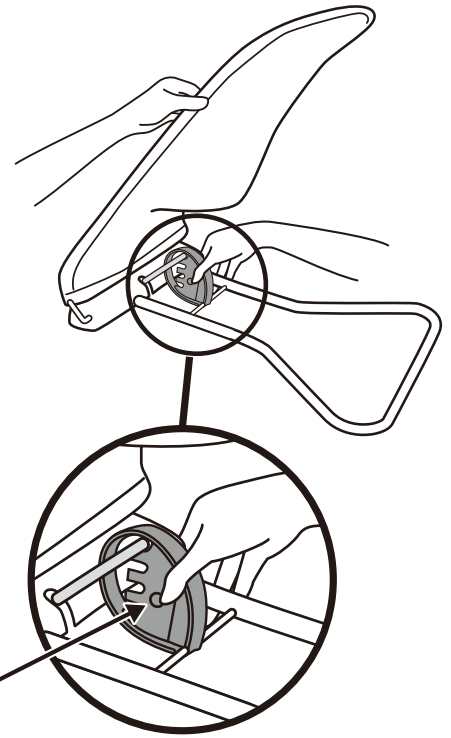

## ⚠ 持ち運び時の注意

折り畳んだ状態でバウンサーの持ち運びを行う際は、片手で本体フレームの背もたれ部分とベース部分をまとめて持つようにして、本体フレームが開かないようにご注意ください。

## お手入れ方法

### 【シートカバー・トイ（人形）】

- シートカバーの固定ゴムを本体フレームのフックから取り外し、本体フレームから引き抜きます。
- 30℃以下のぬるま湯で中性洗剤を使用し、やさしく手洗いをしてください。  
洗濯機で洗う場合は必ず洗濯ネットをご使用ください。  
色落ちすることがありますので、他のものとは分けて洗濯してください。
- 洗濯後は軽く絞って、形を整えて風通しの良い場所で陰干しをしてください。  
タンブラー乾燥は行わないでください。

### 【本体フレーム・トイバー】

- 湿らせた布などで汚れを拭きとり、風通しの良い日陰で自然乾燥してください。
  - 本体フレーム底面の「滑り止めベース」は、ほこりなどが付着すると滑りやすくなりますので、定期的に拭き取ってください。
- ※油をさしたり、水につけたりしないでください。  
※研磨材やシンナーなど化学薬品は使用しないでください。

## 「標準使用期間」について

本製品の標準使用期間は、使用状況や保管状態により異なりますが、**ご使用開始時から2年間**が目安になります。標準使用期間を経過した場合、可動部位の摩耗や劣化により、本来の性能を維持できず危険をまねくおそれがあります。不測の事態に備え、ご使用をお控えください。

## 保証基準

- ①本製品の品質保証期間は、お買い求めになった日より6ヶ月間です。
- ②保証期間内に、部品や付属品の欠品・加工不良など、当社の責任によるものは無償保証させていただきますが、お客様の責任によるものは保証対象外になります。
- ③保証期間内でも次の場合は保証対象外とさせていただきます。
  - ・プラスチック部分の自然劣化による変色
  - ・縫製品や樹脂部の紫外線劣化
  - ・故意によるフレームや樹脂部の破損、縫製品の破損や破れ
  - ・お客様の間違った使い方、または改造、不適切な修理、手入れ不良による故障や損傷
  - ・火災、地震、水害、落雷、その他の天災地変による故障および損傷
  - ・保証書のご提示がない場合(ベビーカー・チャイルドシート・ラックのみ)
- ④原則として、一度ご使用になった製品は、部品や付属品の欠品・加工不良のものを除き保証対象外になります。
- ⑤保証書は日本国内においてのみ有効です。海外からの保証サービスは受付できません。
- ⑥ご贈答、ご移転などで保証書に記載の販売店で保証サービスが受けられない場合は、お客様相談窓口にご相談ください。
- ⑦製造終了後の製品については、必要部品の在庫がなくなった場合、保証できない場合がございます。
- ⑧保証書は本書に明示した期間、条件のもとにおいて無償保証をお約束するものです。保証書によってお客様の法律上の権限を制限するものではありません。
- ⑨ネットオークション、フリーマーケット、リサイクルショップ等の非正規流通経路にてご購入された製品は使用履歴等が不明なため、弊社の保証対象からは除外させていただきます。

※品質向上のため、予告なしに一部仕様変更する場合がありますのでご了承ください。

この商品の品質でお気づきの点がございましたらお手数ですが下記までご連絡ください。

販売元

株式会社

**西松屋チェーン**

〒671-0218 兵庫県姫路市飾東町庄266-1

お客様相談窓口フリーダイヤル



携帯・PHS OK

**0120-7-24028**

受付時間 10:00~18:00(土・日・祝日・弊社所定休日を除く)

MADE IN CHINA