

バウンサーテーブル

取扱説明書

- このたびは、お買い上げいただきありがとうございます。ご使用前に、必ずこの取扱説明書をよくお読みのうえ正しくお使いください。
- 本書は、いつでもご覧になれる場所に大切に保管してください。また、本製品を他の方にお譲りになる場合は、必ず本書も併せてお渡してください。
- 本書に使用しているイラストは、組み立て方法などをわかりやすくするため現物とは多少異なることがあります。

バウンサーテーブルの対象年齢は、バウンサー本体の対象年齢に合わせて表示をしております。実際には、お使いいただくお子さまの腰回りの安定や背丈を考慮して、バウンサーテーブルの使用を開始していただくよう、お願いいたします。

セット内容

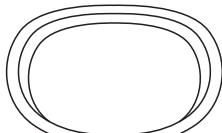

テーブル本体

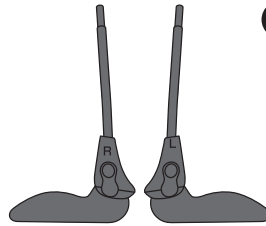

脚部 (左右)

セットイメージ

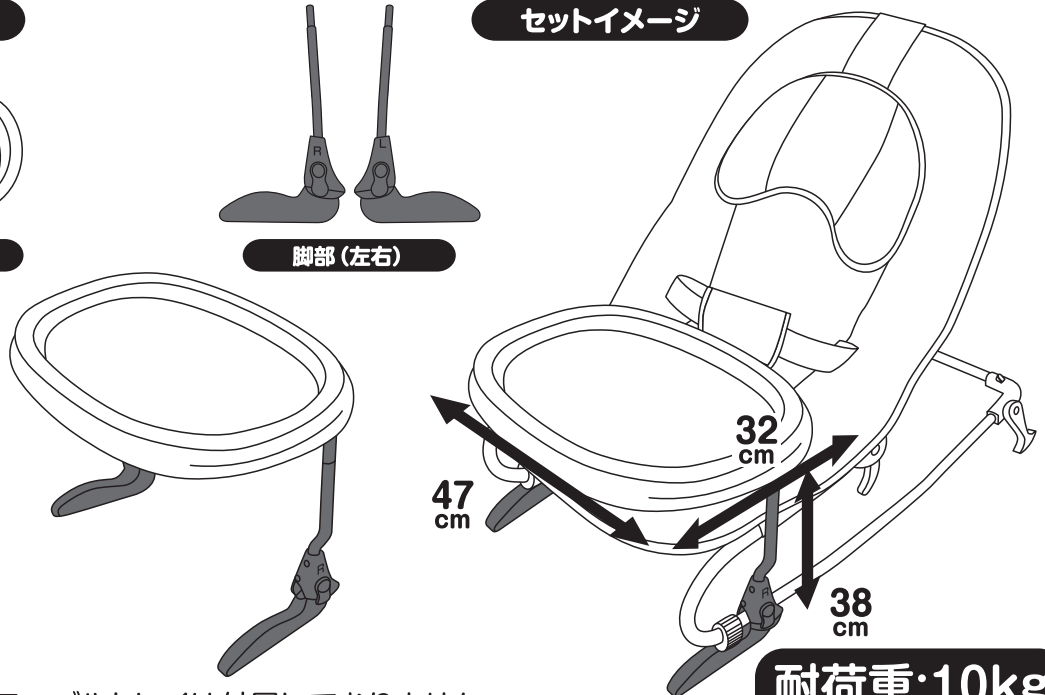

組み立てイメージ

注意 本商品にはテーブルトレイは付属していません。

耐荷重:10kg

使用上のご注意 安全のため必ずお守りください。

※重要な項目ですので、ご使用前に必ずお読みください。

警告 この表示は、「死亡または重傷などを負う可能性が想定される」内容です。

- 本バウンサーテーブルは、西松屋オリジナルのロッキングバウンサーに装着するバウンサーテーブルとして開発されたものです。
- ご使用前に、本バウンサーテーブルが適合するバウンサーか、必ずご確認ください。適合していないバウンサーの場合は、無理に取り付けて、ご使用されることは避けてください。
- バウンサーテーブルとトイバーの同時使用はできません。バウンサーテーブルをご使用の際は、トイバーを外してから、バウンサーテーブルの取り付けを行ってください。
- バウンサーテーブルの脚部をバウンサーのフレームに固定する際、緩みなく確実に固定されていることを確認してください。
- バウンサーテーブルを持って、バウンサー本体を移動させることは避けてください。
- 高い所、傾斜のある場所、凹凸のある場所、火気のある場所など、危険な場所では決して使用しないでください。必ず平らな床の上で、バウンサーと一緒にご使用ください。
- 本バウンサーテーブルは室内でご使用していただくことを前提に設計されております。車内や屋外では使用しないでください。
- 本バウンサーテーブルは、テーブル本体、脚部に分かれますが、テーブル本体及び脚部の分解・組立・改造は絶対に行わないでください。
- バウンサーテーブルに腰掛けたり、バウンサーテーブルの上に立ちあがったりしないでください。転倒する危険性があります。
- 本体に変形や破損等が生じた場合は、直ちにご使用をおやめください。
- 本品をバウンサーテーブルとして以外の目的にご使用しないでください。

バウンサーに着脱する場合

取り付ける前に

各製品に付属の「取扱説明書」をご確認の上、以下の状態にセットしてください。

- ①トイバーをはずします。
 - ②フットストッパーを立ててください。(オン状態)
- ※テーブルを使用する際は、ロックをしない状態で使用してください。

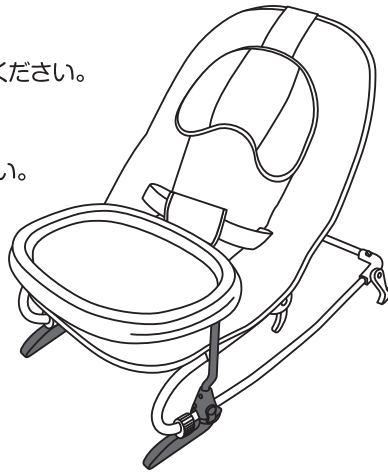

テーブルの組み立て方

- ①脚部をテーブル本体の差し込み口に「カチッ」と音がするまで差し込みます。

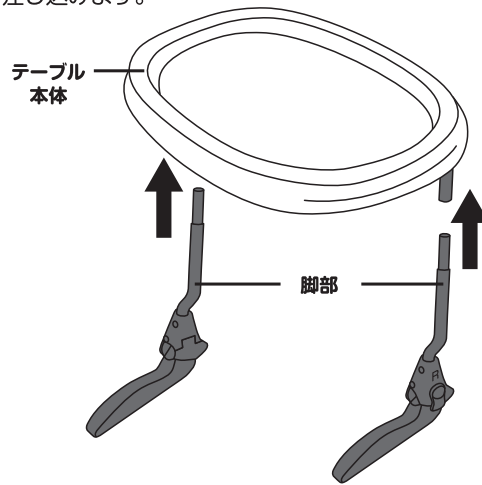
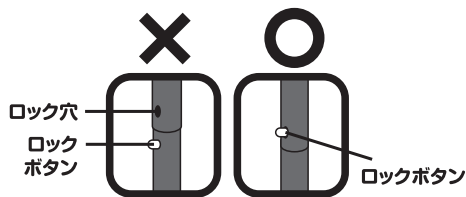

注意

取り付けの際、接合部で指を挟まないよう注意してください。



警告

確実にロックボタンが差し込み口にはまり抜けないことを必ず確認してください。

テーブルの取り付け方:a

- ①ロックボタンが外側に向くようにして、ロックを解除して、脚部が内側に曲がる状態にしてください。

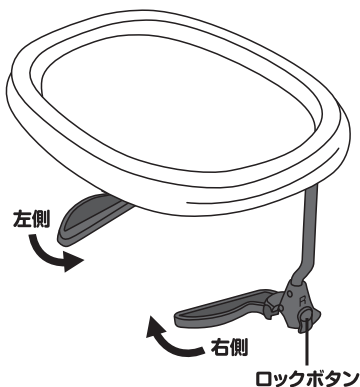

- ②テーブルの左端を左手で、右脚部を右手に持ち、テーブルを斜めにして左脚部をバウンサーの下に落させます。続けて右脚部もバウンサーの下に落させます。次に、左脚部と右脚部のグリップ部をボトムフレームの上に仮置きします。仮置きの際に、グリップ部をボトムフレームの上を滑らせ、固定したい位置まで動かします。

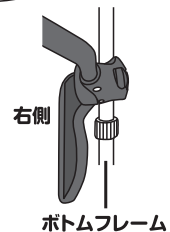
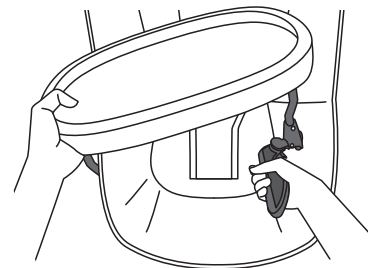

- ③バウンサーのボトムフレームとテーブル脚部のグリップ部を一緒に軽く持ち上げ、テーブル脚部の下側を内側から外側に曲げることで、グリップ部をロックさせてください。脚部を左右に押し、確実にロックされていることを必ず確認してください。

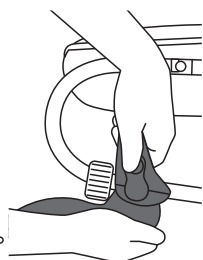

※テーブルのグリップ取り付け位置はバウンサーフレームの止め具より前、リングストッパーまでの間に左右ほぼ同じ位置になるよう取り付けてください。

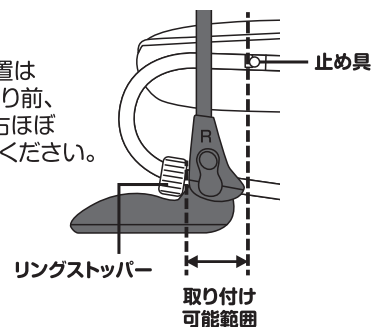

注意

テーブルトレイを取り付ける際手や指をはさまないようにご注意ください。



警告

取り付け後、グリップボタンがしっかりロックしていることを、再確認してください。

ご使用に際して

- トイバーとテーブルの同時使用はできません。

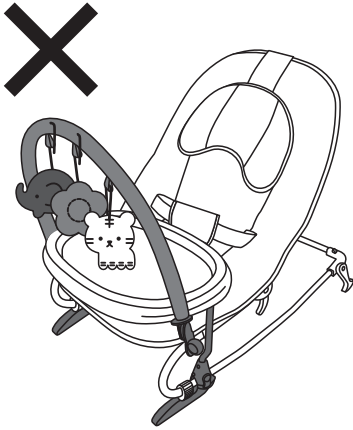

- テーブルに腰かけたり、テーブルの上立つことは危険です。

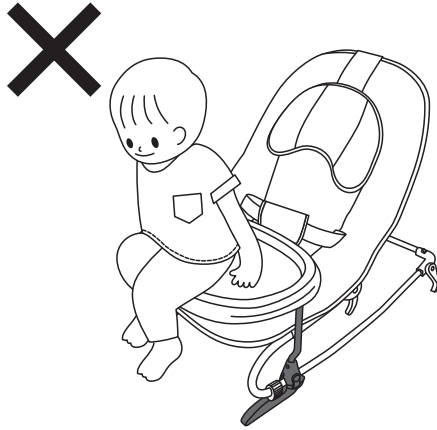

- バウンサーからテーブル本体だけを取り付けたり、取り外したりするのは禁止です。

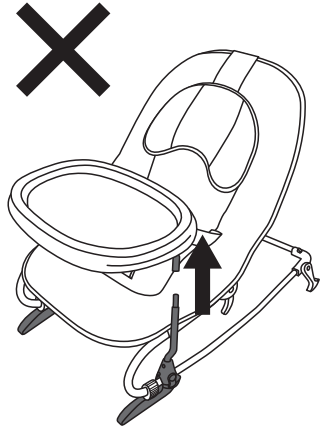

- 後ろのストッパーをオフ(ロックする状態)にしたまま使用しないでください。
また、ドットベビーバウンサーは前ストッパーをオン(ロックしない状態)にしたまま使用しないでください。

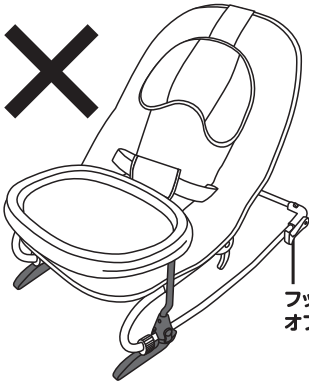

フットストッパー
オフ(ロックする状態)

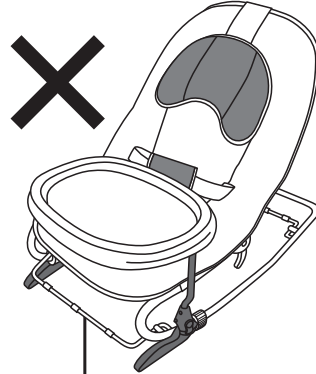

前ストッパー
オン(ロックしない状態)

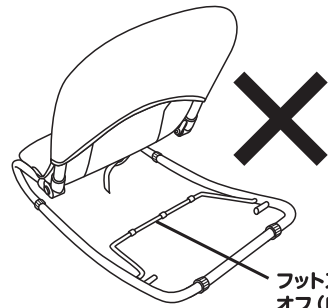

フットストッパー
オフ(ロックする状態)

お手入れ方法

テーブル本体、脚部

湿らせた布などで汚れを拭き取り、風通しの良い日陰で自然乾燥してください。油をさしたり、水につけたりしないでください。フレームの中に水が入りますと、錆を発生させる原因になります。また、研磨剤やシンナーなどの化学薬品を使用しないでください。

保証基準

- ①本製品の品質保証期間は、お買い求めになった日より6ヶ月間です。
- ②保証期間内には、パーツの欠品、加工不良などメーカーの責任によるものは無償保証といたしますが、お客様の責任によるものは保証いたしかねます。
- ③保証期間内でも次の場合は保証対象外とさせていただきます。
 - ・間違った使い方や改造、不適切な修理、手入れ不良による故障や損傷。
 - ・フレーム及びプラスチック部品の自然劣化。 ・天変地異、事故による故障や損傷。
 - ・保証書のご提示がない場合。
- ④原則として、一度ご使用になった製品は、パーツ欠品、加工不良のものを除き保証いたしかねます。
- ⑤保証書は日本国内においてのみ有効です。海外からの保証サービスは受付できません。
- ⑥ご贈答、ご移転で保証書に記入してある販売店に保証サービスを依頼できない場合はお客様相談窓口にご相談ください。
- ⑦製造中止後の製品については、必要部品の在庫がなくなった場合、保証いたしかねる場合があります。
- ⑧この保証書は本書に明示した期間、条件のもとにおいて無料保証をお約束するものです。したがって、この保証書によってお客様の法律上の権限を制限するものではありませんので、この保証書期間後においてご不明な点があればお客様相談窓口にお問い合わせください。

この商品の品質で、お気づきの点がございましたらお手数ですが下記までご連絡ください。

販売元

株式会社 **西松屋チェーン**

〒671-0218 兵庫県姫路市飾東町庄266-1

お客様相談窓口フリーダイヤル



携帯・PHS OK

0120-7-24028

受付時間 10:00～18:00（土・日・祝日・弊社所定休日を除く）

MADE IN CHINA